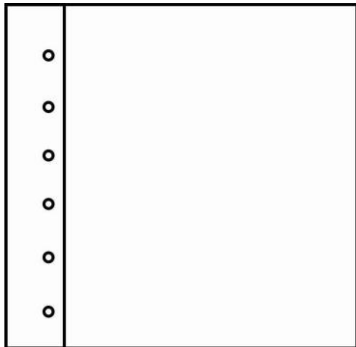
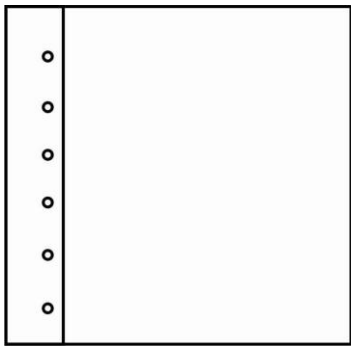
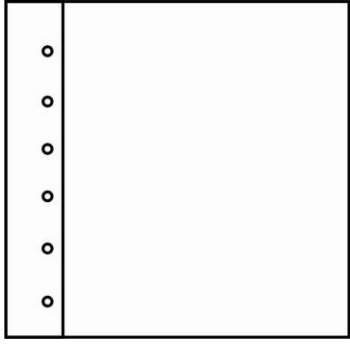

ПРАЙС  
 НА ИНДИВИДУАЛЬНУЮ ПРОДУКЦИЮ  
 ИЗ ДЕРЕВА И КОЖИ

Деревянные книги и альбомы

Размер средний 230x260 мм. **При других размерах Кс 4**

ОБЛОЖКИ:

Вид	Характеристика	Стоимость, руб.
	Основа – фанера 6 мм Шпон + гравировка Корешок – кожа Крепление блока - болты	4500
	Основа – фанера 6 мм Состаренное дерево+ гравировка Корешок – кожа Крепление блока - болты	4000
	Основа – фанера 6 мм Покрашенное дерево+ декупаж Корешок – кожа Крепление блока - болты	3500

## КРЕПЛЕНИЕ

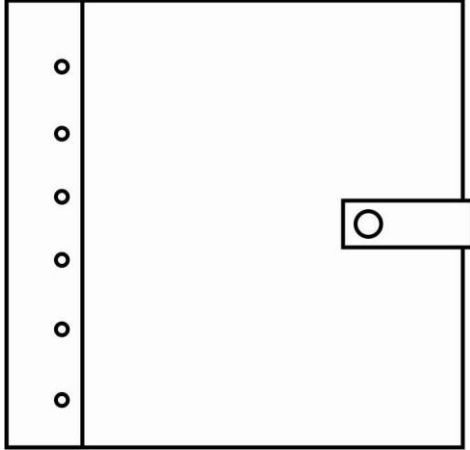
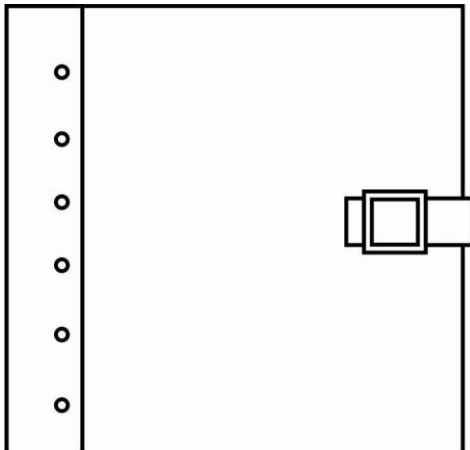
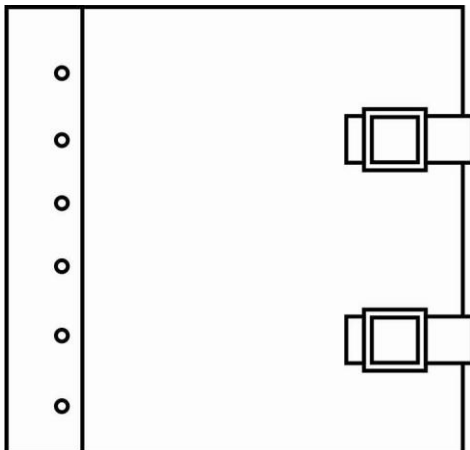
Вид	Характеристика	Стоимость, руб.
 A schematic diagram of a folder with a vertical spine on the left side containing six circular punch holes. A rectangular button fastener is attached to the right edge of the folder.	Кнопка	+100 р
 A schematic diagram of a folder with a vertical spine on the left side containing six circular punch holes. A single rectangular buckle fastener is attached to the right edge of the folder.	Пряжка	+250 р
 A schematic diagram of a folder with a vertical spine on the left side containing six circular punch holes. Two rectangular buckle fasteners are attached to the right edge of the folder, one above the other.	2 пряжки	+400 р

ДОПОЛНИТЕЛЬНО:

Если Корешок вырезается по индивидуальному дизайну + 600 р

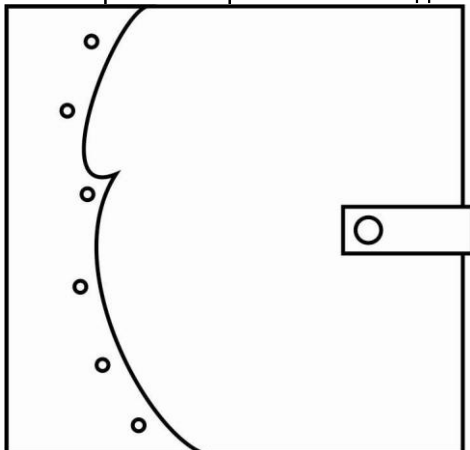

Все дополнительные детали оговариваются с менеджером.  
Наличие и цвет шпона уточняйте у менеджера.

Макет обложки – от 500 р

Внутренний блок считается индивидуально, в зависимости от бумаги и макета. Кс 2.

### Деревянные коробочки, стойки, менюхолдеры

(для алкоголя, соли, перца и т.д.)

Рассчитывается:

1. Материал по основному прайсу (Площадь \* цена)
  2. Резка по прайсу (длина реза считается самостоятельно – если прямые линии, или на производстве через программу – если фигурная резка)
  3. Работа мастера по обработке, склейке и т.д – **Кс 4**
- Минимальная стоимость работ – 300 р**
4. Если нет точного макета в векторе, то к стоимости прибавляется 300/500 р на весь тираж.
  5. Стоимость фурнитуры уточняется на складе



## Кожаные папки

1. Материал (Площадь \* цена) по прайсу – см. ниже
2. Резка по прайсу (длина реза считается самостоятельно – если прямые линии, или на производстве через программу – если фигурная резка)
3. Работа мастера по обработке, склейке и т.д – **Кс 4, при этом минимальная стоимость работ – 600 р,**  
Так же при оценке стоимость работ учитывается, что **каждый час работы стоит 250 р.**
4. Если нет точного макета в векторе, то к стоимости прибавляется 300/500 р на весь тираж.

## Прайс на кожу

Без обработки (покраски, покрытие воском, аппретуры и т.д.)  
Все работы по коже согласовываются с мастером.

	За 1 дм. кв., руб. <i>Без обработки (покраски, покрытие воском, аппретурой и т.д.)</i>
Юфть	100
Хром (черный, зеленый, красный, беж)	100
Кожподклад	40
Чепрак	100



## Стойки из оргстекла, пластика и дерева

1. Материал (Площадь \* цена) по прайсу (некоторые материалы надо запрашивать на производстве или у поставщика)
2. Резка по прайсу (длина реза считается самостоятельно – если прямые линии, или на производстве через программу – если фигурная резка)
3. Работа мастера по обработке, покраске, склейке и т.д – **Кс 3**
4. Если нет точного макета в векторе, то к стоимости прибавляется 300р на весь тираж.